

FRAM

GmbH

Cubico-Programm Cubico Program Programme Cubico

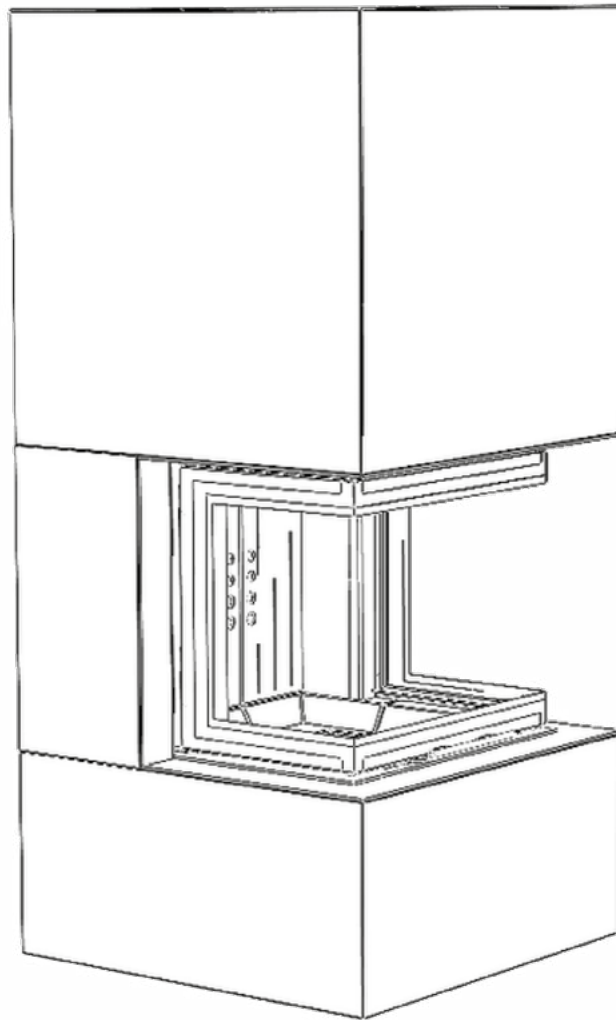

Montageanleitung
Assembly manual
Manuel de montage

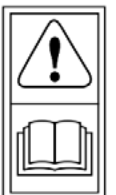

Kapitel | Chapters | Chapitres

	Seite
Liste von Gegenständen List of items Liste d'objets	3
Montage - mind. 10 cm von der Wand entfernt Assembly - min. 10 cm from the wall Assemblage - min. 10 cm du mur	4-11
Regulierung des Einsatzrahmens Regulation of insert frame Réglage du cadre d'insertion	12

1 - NEO - S1
1 pcs

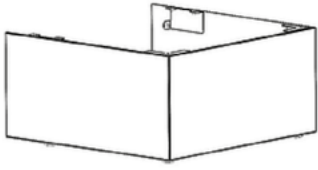

2 - NEO - S3
1 pcs

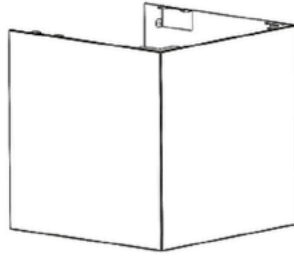

3 - NEO - S2P
1 pcs

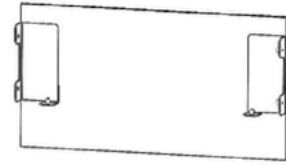

4 - NEO - S2L
1 pcs



5 - NEO - PROF-A
1 pcs



6 - NEO - PROF-B
1 pcs



7 - NEO-PLE-1
1 pcs

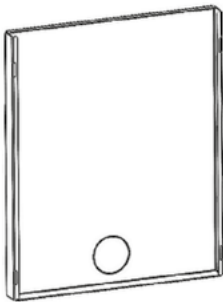

8 - NEO-PLE-1B
1 pcs

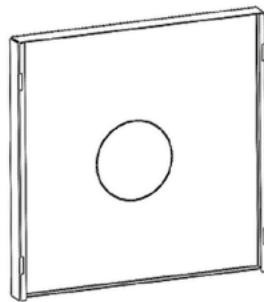

9 - NEO-NAK-1
1 pcs

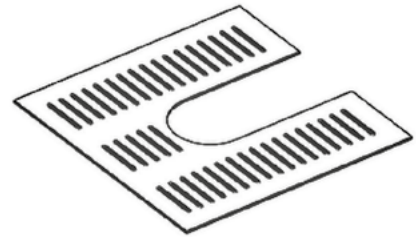

12 - SC - M6 - 20 mm
21 pcs

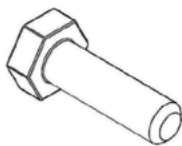

13 - PD - M6 - 12,5 mm x 1,6 mm
21 pcs

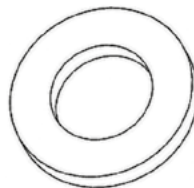

14 - Flexible extension Bar 1/4
1 pcs

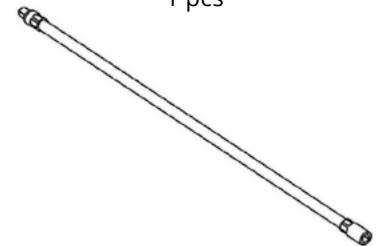

15 - Wrench 10 mm
1 pcs

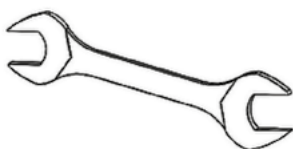

16 - Socked wrench 10 mm
1 pcs



- 1a.** Platzieren Sie den Einsatz 180 mm von der Wand entfernt.
Place the insert 180 mm from the wall.
Placer le foyer à 180 mm du mur.

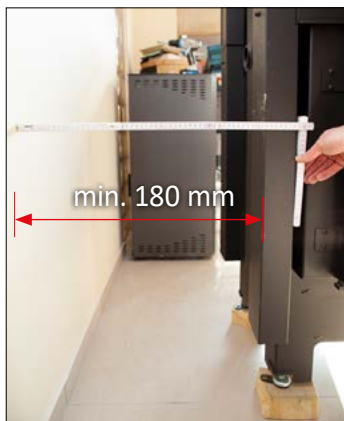

- 1b.** Stellen Sie den Einsatz mit verstellbaren Füßen und Ständern auf eine Höhe von 381 mm über dem Boden auf. Richten Sie den Kamineinsatz mit einer Wasserwaage waagrecht aus.
Using adjustable feet and stands, set the insert at a height of 381 mm from the ground. Level the fireplace insert with a spirit level.
À l'aide de pieds et supports réglables, placez le foyer à une hauteur de 381 mm du sol. Nivelez le foyer avec un niveau à bulle.

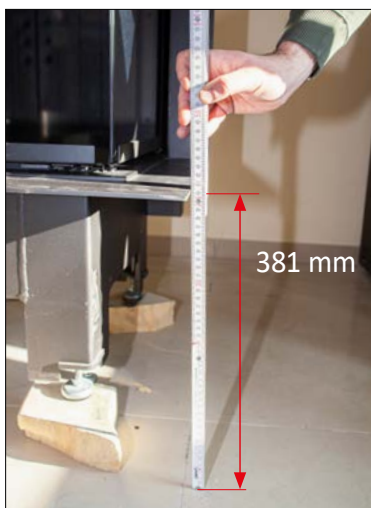

2. Das untere Verkleidungssegment **(1)** unter den Einsatz schieben und mit den darin befindlichen Stellfüßen **(a)** das Element so anheben, dass es auf jeder Seite den Rahmen des Einsatzes berührt.
- Slide the bottom segment **(1)** under the insert and, using the adjustment feet **(a)** located in it, lift element so that it touches the frame of the insert on each side.

Faites glisser le segment inférieur **(1)** sous le foyer et, à l'aide des pieds de réglage **(a)** qui s'y trouvent, soulevez élément afin qu'il touche le cadre de le foyer de chaque côté.

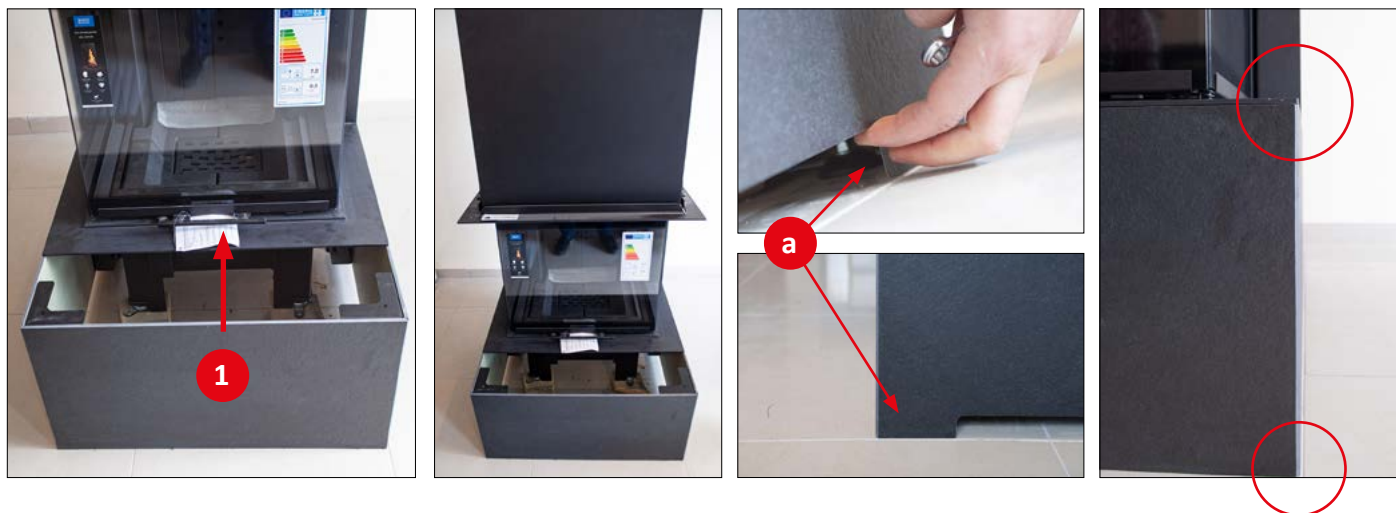

3. **Profil A (5)** anbringen und die Schrauben M6 - 20 mm **(12)** an den richtigen Stellen eindrehen. Denken Sie an die Unterlegscheiben **(13)**.
Apply **profile A (5)** and screw in the screws M6 - 20 mm **(12)** in the right places. Remember about washers **(13)**.
Appliquer le **profilés A (5)** et visser les vis M6 - 20 mm **(12)** aux bons endroits. N'oubliez pas les rondelles **(13)**.

4. **Profil B (6)** anbringen und die Schrauben M6 - 20 mm **(12)** an den richtigen Stellen eindrehen. Denken Sie an die Unterlegscheiben **(13)**.
Apply **profile B (6)** and screw in the screws M6 - 20 mm **(12)** in the right places. Remember about washers **(13)**.
Appliquer le **profilés B (6)** et visser les vis M6 - 20 mm **(12)** aux bons endroits. N'oubliez pas les rondelles **(13)**.

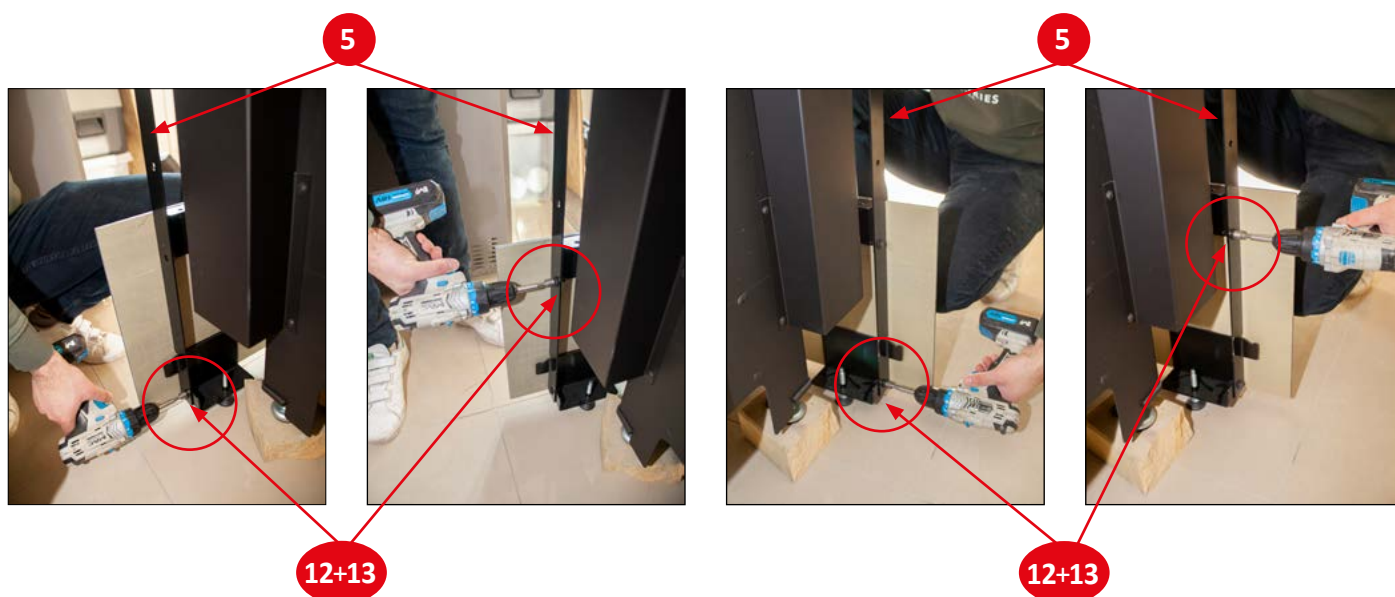

5. Das rechte Verkleidungselement **(3)** so einstellen, dass es an **Profil B (6)** anliegt. Wenn die Verkleidungselemente rechts **(3)** oder links **(4)** nicht am Rahmen des Einsatzes anliegt, gehen Sie zu Seite 12.
Set the right segment **(3)** so that it is in contact with **profiles B (6)**. If the segment right **(3)** or left **(4)**, does not adhere to the frame of the insert, go to page 12.
Positionner le segment droit **(3)** de sorte qu'il soit en contact avec le **profilés B (6)**. Si le segment droit **(3)** ou gauche **(4)**, n'adhère pas au cadre de le foyer, passez à la page 12.



6. Schrauben Sie die M6 - 20 mm Schrauben **(12)** ein, schrauben Sie das rechte Verkleidungselement **(3)** an das erste Verkleidungselement **(1)**. Denken Sie an die Unterlegscheiben **(13)**. Das Schrauben wird durch die flexible Verlängerungsstange 1/4 **(14)** erleichtert.
Screw the M6 - 20 mm screws **(12)**, screw the right segment **(3)** to the first segment **(1)**. Remember about washers **(13)**. Screwing will be facilitated by flexible extension bar 1/4 **(14)**.
Visser les vis M6 - 20 mm **(12)**, visser le segment droit **(3)** au premier segment **(1)**. N'oubliez pas les rondelles **(13)**. Le vissage sera facilité par la rallonge souple 1/4 **(14)**.



7. Schrauben Sie die M6 - 20 mm-Schrauben **(12)** in die Löcher in **Profil B (6)**. Denken Sie an die Unterlegscheiben **(13)**.

Screw the M6 - 20 mm screws **(12)** into the holes in **profiles B (6)**. Remember about washers **(13)**.

Vissez les vis M6 - 20 mm **(12)** dans les trous du **profilés B (6)**. N'oubliez pas les rondelles **(13)**.



8. Stellen Sie das linke Verkleidungselement **(4)** so ein, dass es Kontakt mit **Profil A (5)** hat. Wenn die Verkleidungselemente rechts **(3)** oder links **(4)** nicht am Rahmen des Einsatzes anliegt, gehen Sie zu Seite 12.

Set the left segment **(4)** so that it is in contact with **profiles A (5)**. If the segment right **(3)** or left **(4)**, does not adhere to the frame of the insert, go to page 12.

Réglez le segment gauche **(4)** de sorte qu'il soit en contact avec le **profilés A (5)**. Si le segment droit **(3)** ou gauche **(4)**, n'adhère pas au cadre de le foyer, passez à la page 12.

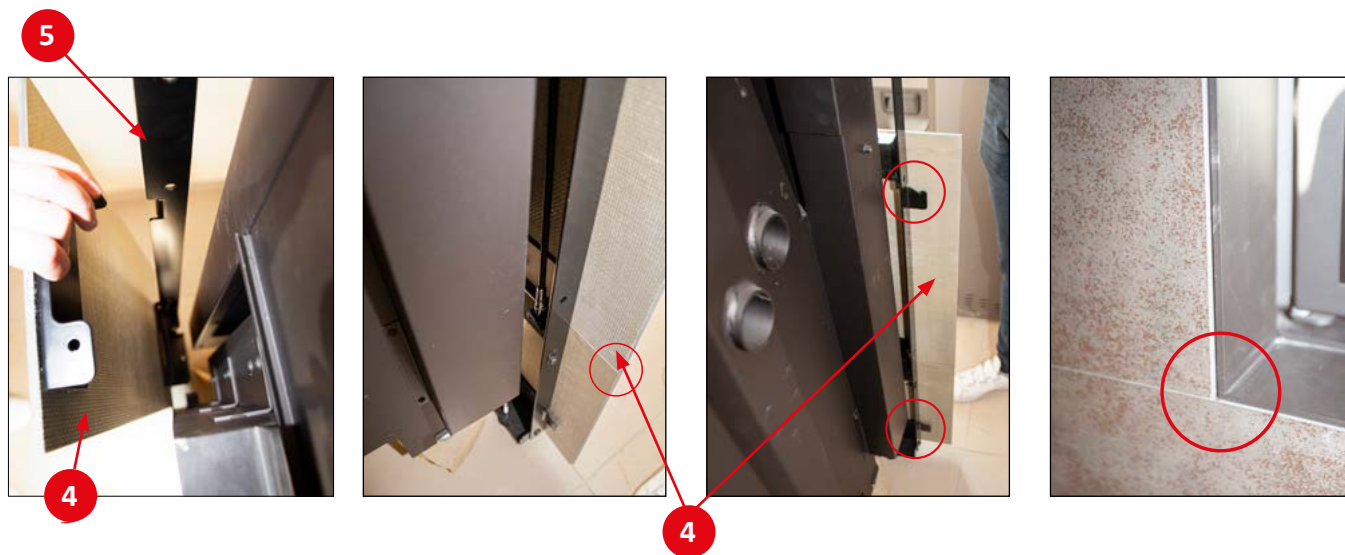

9. Schrauben Sie die M6 - 20 mm Schrauben **(12)** ein, schrauben Sie das rechte Verkleidungselement **(3)** an das erste Verkleidungselement **(1)**. Denken Sie an die Unterlegscheiben **(13)**. Das Schrauben wird durch die flexible Verlängerungsstange 1/4 **(14)** erleichtert.
Screw the M6 - 20 mm screws **(12)**, screw the right segment **(3)** to the first segment **(1)**. Remember about washers **(13)**. Screwing will be facilitated by flexible extension bar 1/4 **(14)**.
Visser les vis M6 - 20 mm **(12)**, visser le segment droit **(3)** au premier segment **(1)**. N'oubliez pas les rondelles **(13)**. Le vissage sera facilité par la rallonge souple 1/4 **(14)**.



12+13



10. Schrauben Sie die M6 - 20 mm-Schrauben **(12)** in die Löcher in **Profil B (6)**. Denken Sie an die Unterlegscheiben **(13)**.
Screw the M6 - 20 mm screws **(12)** into the holes in **profiles B (6)**. Remember about washers **(13)**.
Vissez les vis M6 - 20 mm **(12)** dans les trous du **profilés B (6)**. N'oubliez pas les rondelles **(13)**.



12+13

11. Setzen Sie das obere Verkleidungselement **(2)** vorsichtig auf den Rahmen des Kamineinsatzes. Platzieren Sie es so, dass es **Profil A (5)** berührt. Siehe Seite 12 (Einstellen des Kartuschenrahmens).

Carefully place the upper segment **(2)** on the frame of the fireplace insert. Place it so that it touches **profiles A (5)**. See page 12 (adjusting the cartridge frame).

Placez avec précaution le segment supérieur **(2)** sur le cadre de le foyer. Placez-le de sorte qu'il touche **profilés A (5)**. Voir page 12 (réglage du cadre de la cartouche).



12. Schrauben Sie mit den M6 – 20mm Schrauben **(12)** das obere Verkleidungselement **(2)** an das rechte **(3)** und das linke Verkleidungselement **(4)**. Denken Sie an die Unterlegscheiben **(13)**. Das Schrauben wird durch die flexible Verlängerungsstange 1/4 **(14)** erleichtert.

Screw the M6 - 20mm screws **(12)**, the upper segment **(2)** to the right segment **(3)** and the left segment **(4)**. Remember about washers **(13)**. Screwing will be facilitated by Flexible extension bar 1/4 **(14)**.

Visser les vis M6 - 20mm **(12)**, le segment supérieur **(2)** au segment droit **(3)** et au segment gauche **(4)**. N'oubliez pas les rondelles **(13)**. Le vissage sera facilité par la rallonge souple 1/4 **(14)**.

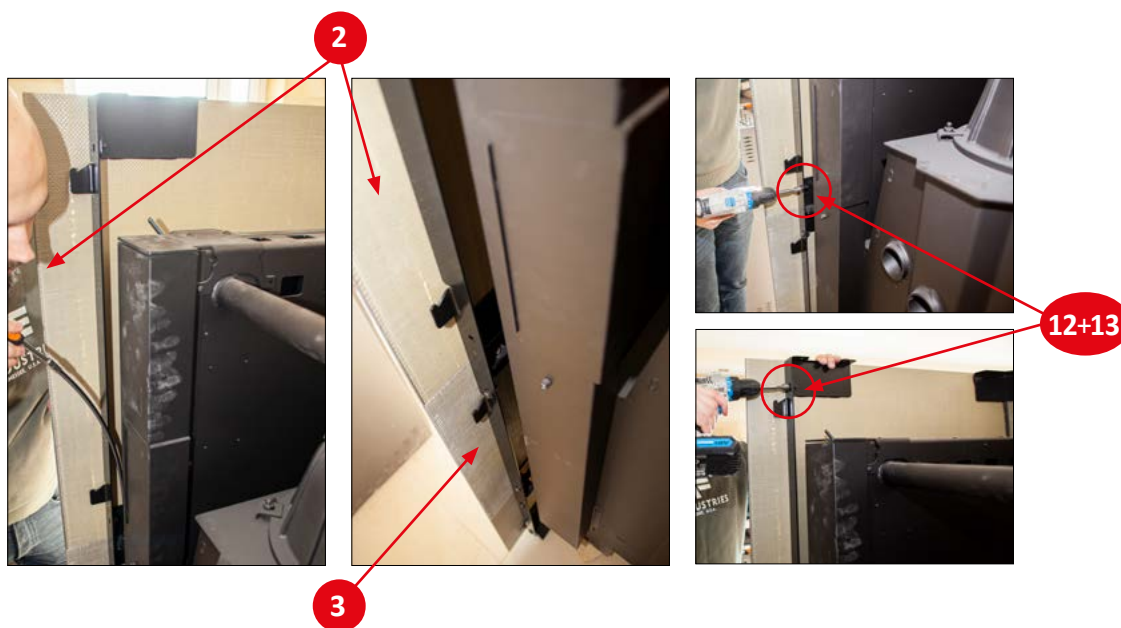

13. Schrauben Sie die Schrauben M6 – 20 mm **(12)** in die Löcher in **Profil A (5)** und **Profil B (6)**. Denken Sie an die Unterlegscheiben **(13)**.

Screw the M6 - 20 mm screws **(12)** into the holes in **profiles A (5)** and **profiles B (6)**. Remember about washers **(13)**.
Vissez les vis M6 - 20 mm **(12)** dans les trous du **profilés A (5)** et du **profilés B (6)**. N'oubliez pas les rondelles **(13)**.

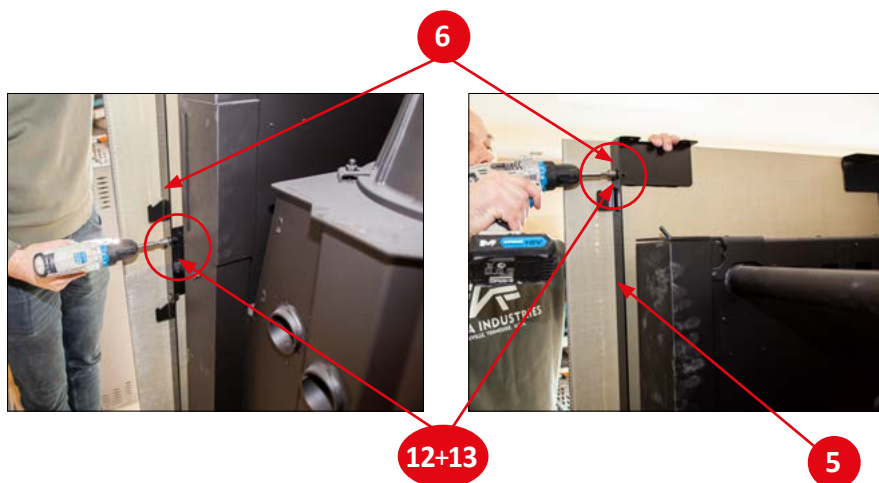

14. Legen Sie die untere Rückenlehne **(7)** auf die Befestigungen in den **Profilen A (5)** und **B (6)**.

Place the lower back **(7)** on the fixings in **profiles A (5)** and **B (6)**.

Placer le dossier inférieur **(7)** sur les fixations des **profilés A (5)** et **B (6)**.



- 15.** Legen Sie die obere Rückseite **(8)** auf die Befestigungen in den **Profil A (5)** und **B (6)**.
Place the upper back **(8)** on the fixings in **profiles A (5)** and **B (6)**.
Placer le haut du dossier **(8)** sur les fixations des **profilés A (5)** et **B (6)**.

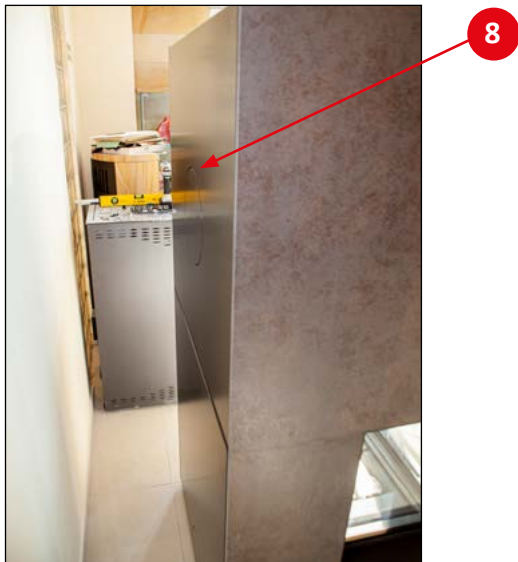

- 16.** Legen Sie das Abdeckteil NEO-NAK 1 **(9)** darauf.
Put the cover piece, NEO-NAK 1 **(9)** on top.
Placez le pièce de couverture, NEO-NAK 1 **(9)** sur le dessus.

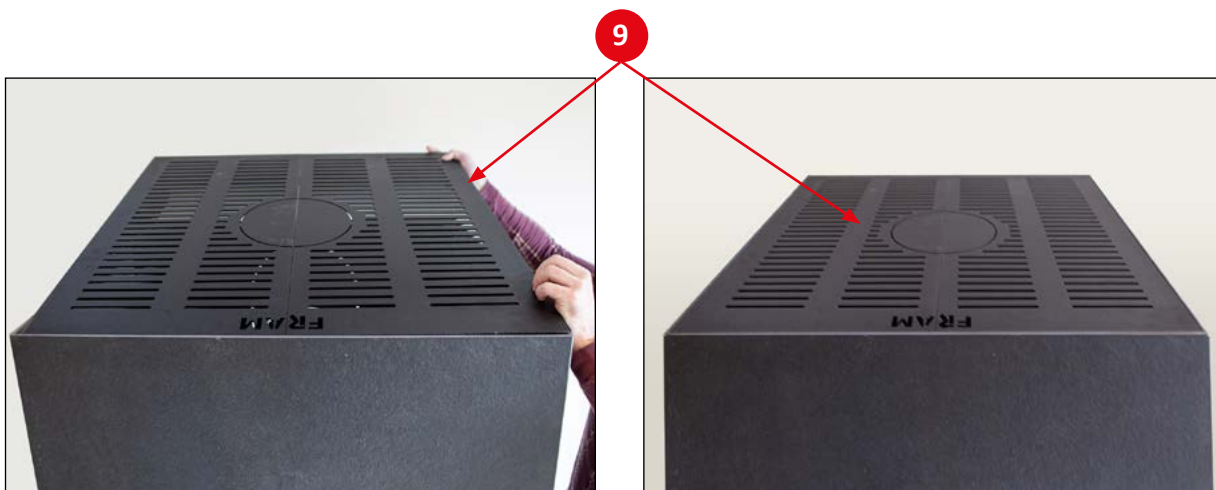

1. Wenn das rechte **(3)** oder linke **(4)** Segment nicht am Einlegerahmen anliegt.
 If the right **(3)** or left **(4)** segment does not adhere to the insert frame.
 Si le segment droit **(3)** ou gauche **(4)** n'adhère pas au cadre d'insertion

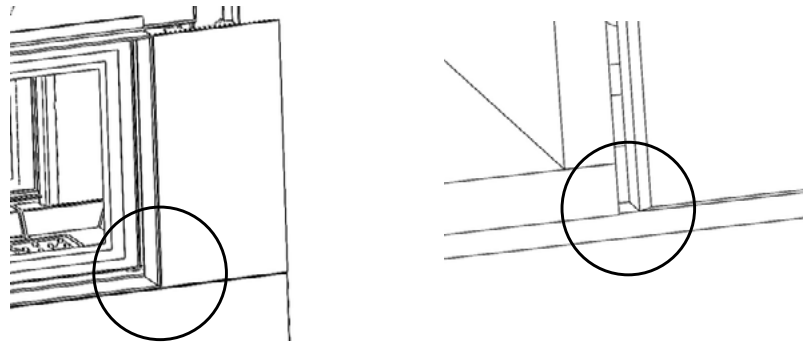

2. Lösen Sie leicht die Schrauben, mit denen der Rahmen des Einsatzes befestigt ist, und stellen Sie dann den Rahmen so ein, dass er mit dem rechten **(3)** oder linken **(4)** Segment übereinstimmt.
 Slightly loosen the screws securing the frame of the insert, and then adjust the frame so that it matched the right **(3)** or left **(4)** segment.
 Desserrez légèrement les vis fixant le cadre de la fenêtre, puis ajustez le cadre de manière à ce qu'il corresponde au segment droit **(3)** ou gauche **(4)**.

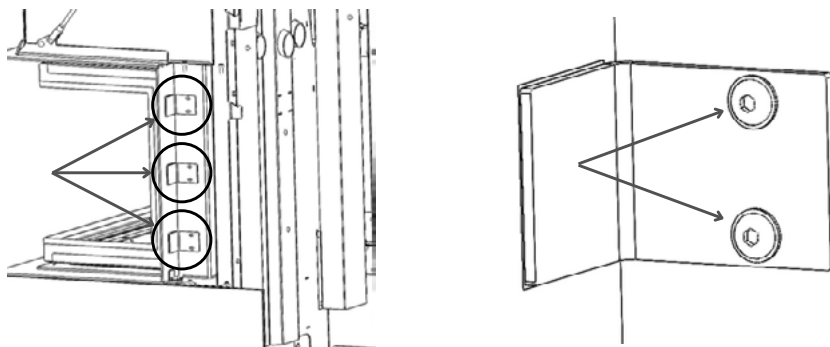

3. Wenn das Oberteil **(2)** nicht richtig auf dem Rahmen sitzt, stellen Sie den Winkel des Rahmens ein. Stellen Sie den Winkel des Rahmens ein, indem Sie die Mutter anziehen oder lösen.
 If the upper section **(2)** does not fit properly on the frame, adjust the angle of the frame.
 By tightening or unscrewing the nut, adjust the angle of the frame.
 Si la partie supérieure **(2)** ne s'adapte pas correctement au cadre, réglez l'angle du cadre. En serrant ou en dévissant l'écrou, ajustez l'angle du cadre.

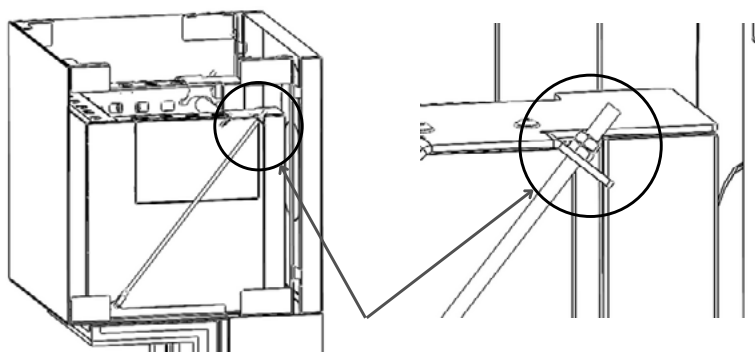

FRAM GmbH

FRAM GMBH

Industriestraße 12/22 - 49324 Melle

GERMANY

Tel. +49 5422 9214813

info@fram-gmbh.de

www.fram-gmbh.de